





## Радиаторы охлаждения (охладители) серии НН

Радиаторы охлаждения серии НН предназначены для охлаждения установленных на них твердотельных реле. Необходимо иметь в виду, что нагрев корпуса твердотельного реле до температур свыше 60 °С, приводит к изменению характеристик твердотельных реле. При токах нагрузки свыше 6 А использование радиатора охлаждения обязательно. Эффективность охлаждения зависит от конструкции радиатора, температуры и скорости движения воздушного потока, а значит и правильного (оптимального) расположения радиатора. Рекомендуется выбирать радиатор с запасом по мощности, т.к. не существует однозначного соответствия мощности реле и типа радиатора, и усиливать эффективность с помощью вентилятора обдува.

Не соблюдение теплового режима твердотельного реле как правило приводит к выходу его из строя.

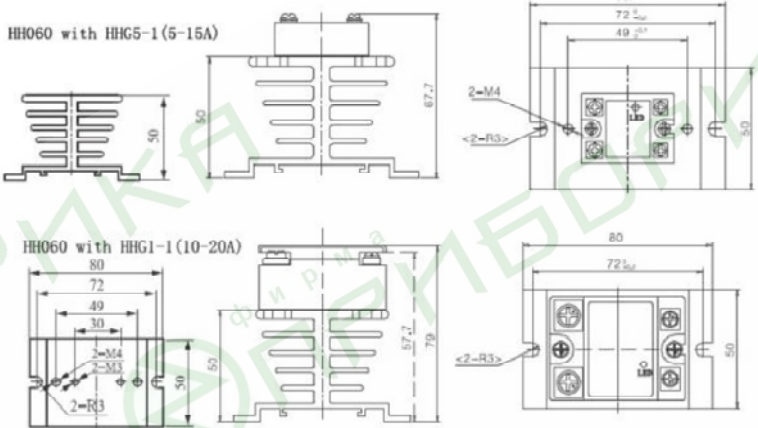
Радиаторы серии НН изготовлены из алюминиевого сплава, имеют различные типы конструкций и отличаются геометрией ребер и площадью охлаждающей поверхности. На радиаторы НН034...НН040 потребителем самостоятельно могут быть установлены вентиляторы. Эти радиаторы могут поставляться также с уже предустановленными на них вентиляторами. Серия НН предназначена как для однофазных, так и для трехфазных твердотельных реле.

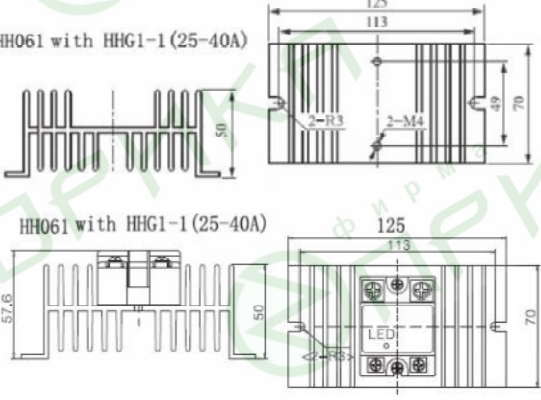
Таблица характеристик радиаторов (охладителей) НН.

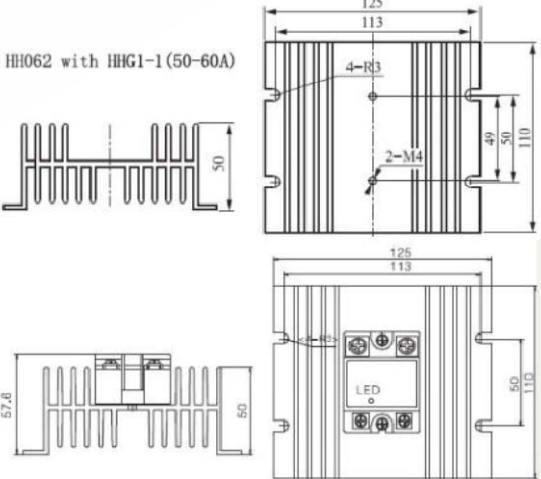
Модел ль	Внешний вид	Чертеж радиатора	Габаритные размеры (ДхШхВ мм) Вес
НН060			80x50x50 мм 135 г.
НН061			127x72x50 мм 255 г.
НН062			127x115x50 мм 400 г.

HH063



HH063 with HHG1-1(70-100A)

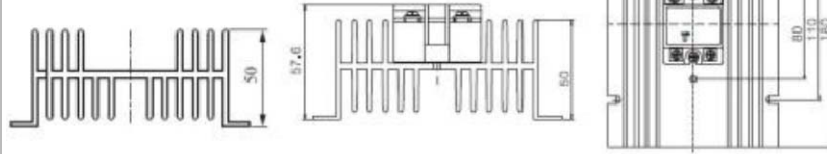

180x150x48 mm

HH063 with HHG1A-1(70-100A)

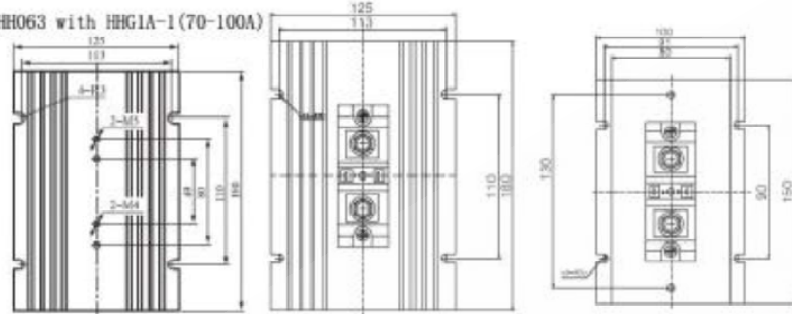

630 г.

HH034

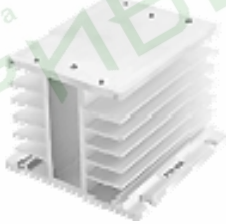

HH034 with HHG1-3(30A)

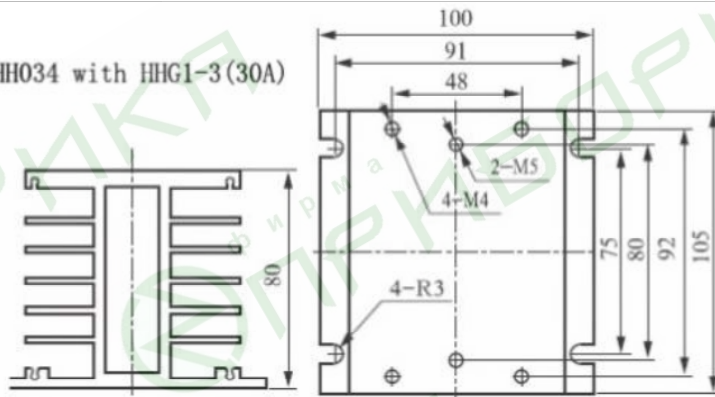

105x100x80 mm

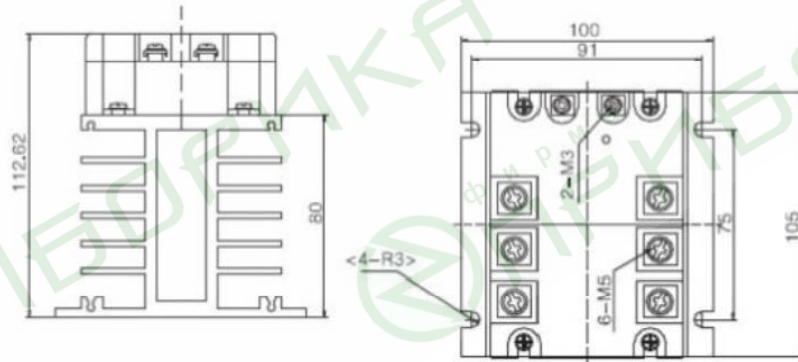

590 г.

HH036

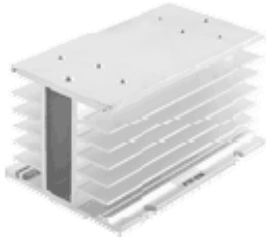

HH036 with HHG1-3(30-40A)

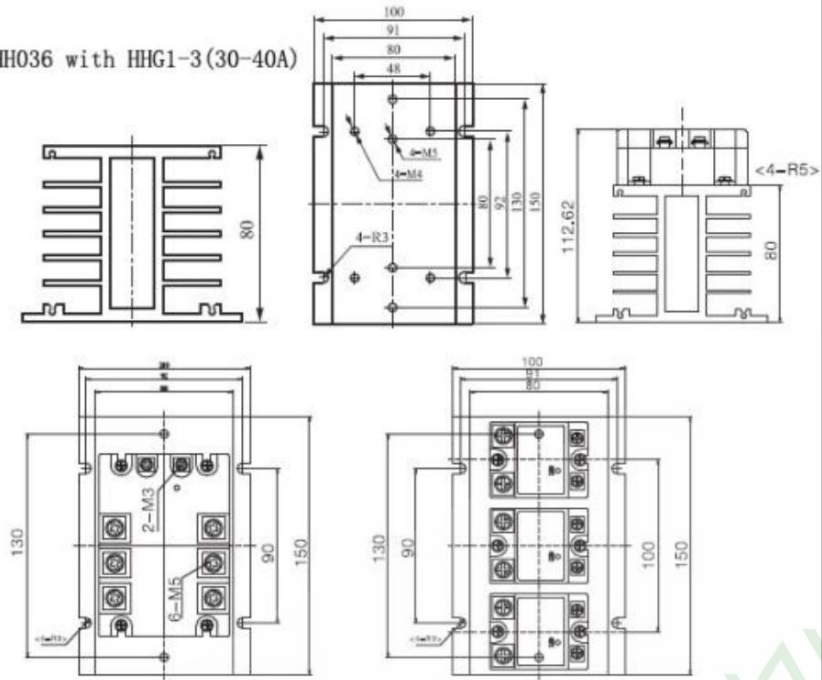

150x100x80 mm

855 г.

HH037



HH037 with HHG1-3(60-80A)

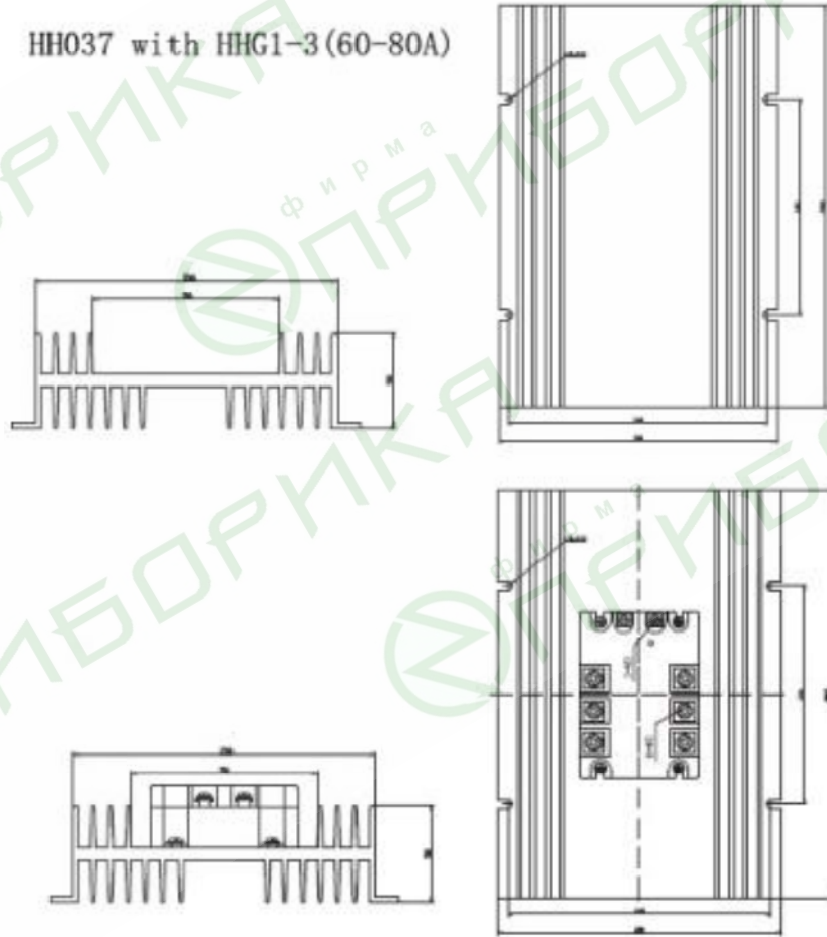

260x180x50 mm

1400 г.

HH038

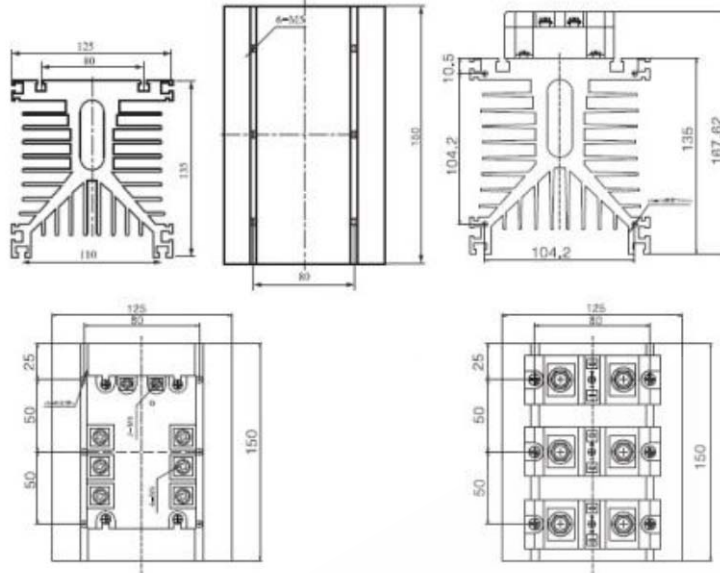

HH038 with HHG1-3(100-120A)

HH038 with HHG1A or HHG1C Three-relay-

150x125x135 mm

2380 г.

HH039

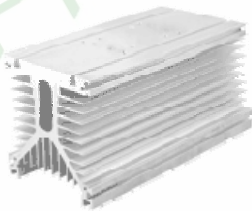

HH039 with HHG1A or HHG1C Three-relay-integrated (150-200A)

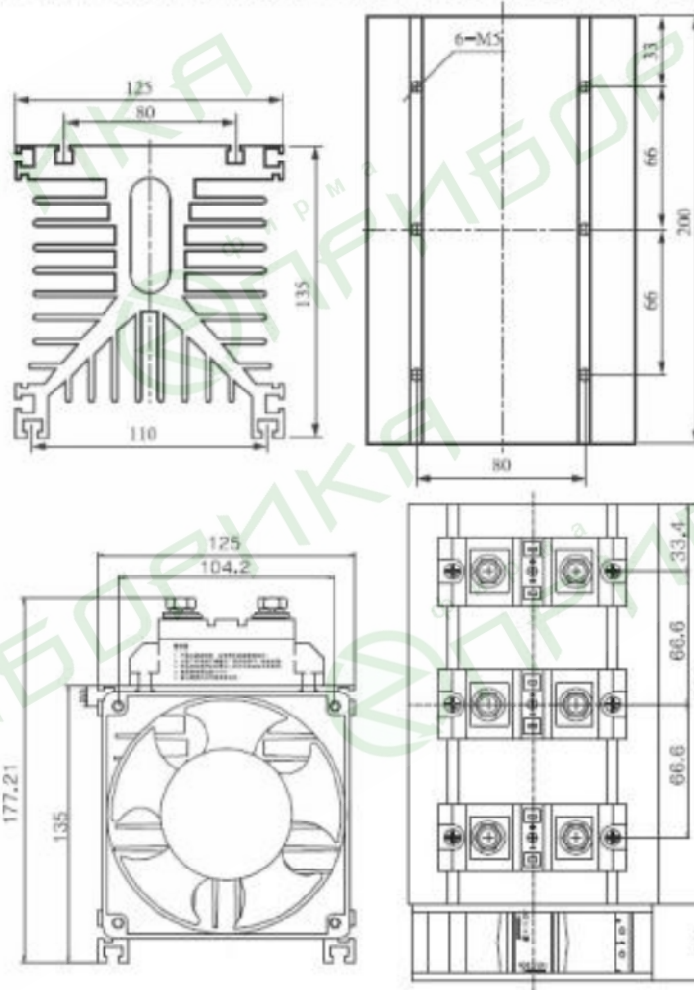

200x125x135 mm

3350 г.

HH040

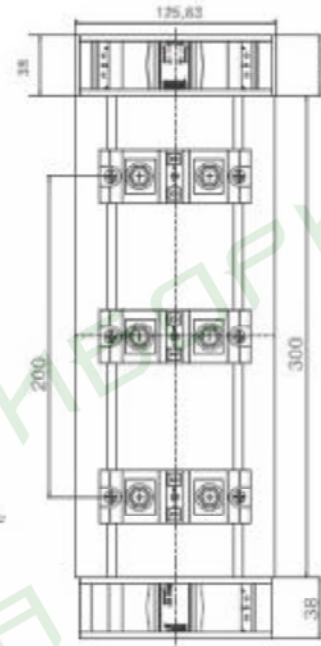
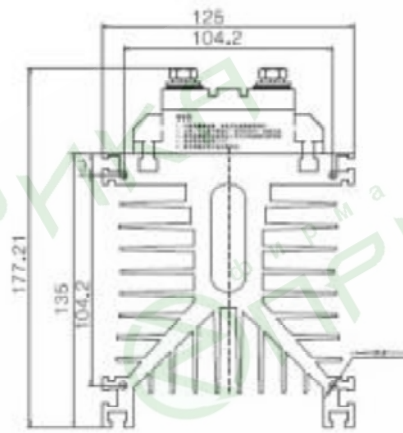
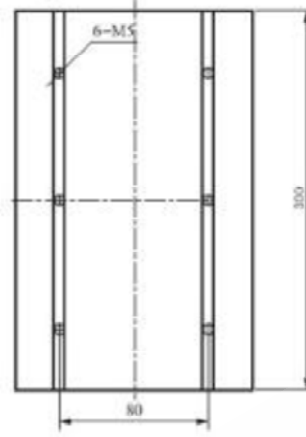
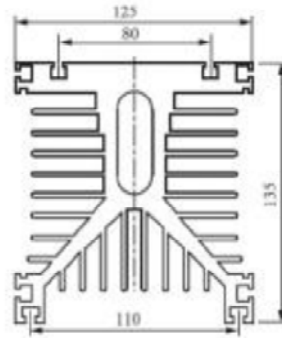
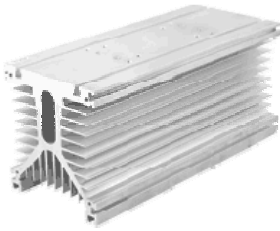

300x125x135 мм

5000 г.